

FENSTER
LUDWIG

einfach meisterhaft.



Rolladen

Zuhause beginnt der Tag,
wann wir wollen.

Zuhause ist der schönste
Platz der Welt.





Mit Sicherheit ein gutes Gefühl.
Rolläden von Schlotterer.



Alle effizienten Sonnenschutzsysteme haben etwas gemeinsam: Sie werden außen montiert. Nur außenliegender Sonnenschutz ist intelligenter Sonnenschutz, weil die Sonnenstrahlen und dadurch Wärme erst gar nicht an die Fensterscheibe gelangen. Schlotterer hat sich sehr früh auf außenliegende Lösungen spezialisiert und ist heute in Österreich Markt-, Innovations- und Qualitätsführer in diesem wichtigen, oft unterschätzten Bereich der Gebäudetechnik.

Rollläden gelten als hocheffiziente Sonnenschutzsysteme, tatsächlich sind sie aber viel mehr: Sie sorgen für angenehme, regulierbare Abdunkelung in Schlafräumen, leisten einen wertvollen Beitrag zu Schall- und Wärmedämmung und stellen eine mechanische wie psychologische Barriere gegen Einbrecher dar.

Rollläden:

Auf Nummer sicher gehen mit Sonnenschutz von Schlotterer.

- Mechanische und psychologische Barriere gegen Einbrecher.
- Schützen vor Hitze und Blendung.
- Schützen vor unerwünschtem Licht am Morgen.
- Schützen vor unerwünschten Einblicken.
- Schützen vor hohen Energiekosten.

Zuhause
haben wir
unsere eigene
Klimazone.





Rolläden. Mehr Wohlbefinden. Weniger Kosten.

Wussten Sie, dass ein intelligent gesteuerter Rollladen im Sommer die Raumtemperatur um bis zu 10° C gegenüber unbeschatteten Räumen reduziert? Der Rollladen lässt die Sonnenstrahlen in der heißen Jahreszeit gar nicht erst bis an die Fensterscheiben heran.

Im Winter wird der Rollladen hochgefahren und die Kraft der Sonne von 500 Watt pro Quadratmeter Glasfläche zum Heizen verwendet. In der Nacht verbessert der geschlossene Rollladen die Wärmeisolation des Fensters.

Moderne Rollladensysteme regeln die Sonneneinstrahlung und tragen so zum passiven Kühlen im Sommer und zum solaren Heizen im Winter bei und reduzieren dabei den Energiebedarf für Kühlen und Heizen beträchtlich.



Bis zu 50 % weniger Kühlenergie

Wussten Sie, dass die Kühlung eines Raumes mit Klimaanlage um 1°C dreimal mehr Energie verbraucht als die Erwärmung um 1°C?



Bis zu 30 % weniger Energieverbrauch

Intelligent gesteuerte Rollläden reduzieren durch passive Kühlung und solares Heizen den Energieverbrauch deutlich.



Bis zu 25 % bessere Wärmeisolierwerte

Ein geschlossener Rollladen vor einer Fensterfläche verbessert den Wärmeisolierwert um bis zu 25 %, bei geöffneten Lichtschlitzen sind es immer noch bis zu 18 %.



Bis zu 8,5 Tonnen CO2 einsparen

Ein Rollladen kann im Laufe seiner Lebensdauer rund 8,5 Tonnen CO2 einsparen. Er selbst verursacht aber nur 150 kg CO2 bei seiner Herstellung, Nutzung und Entsorgung.

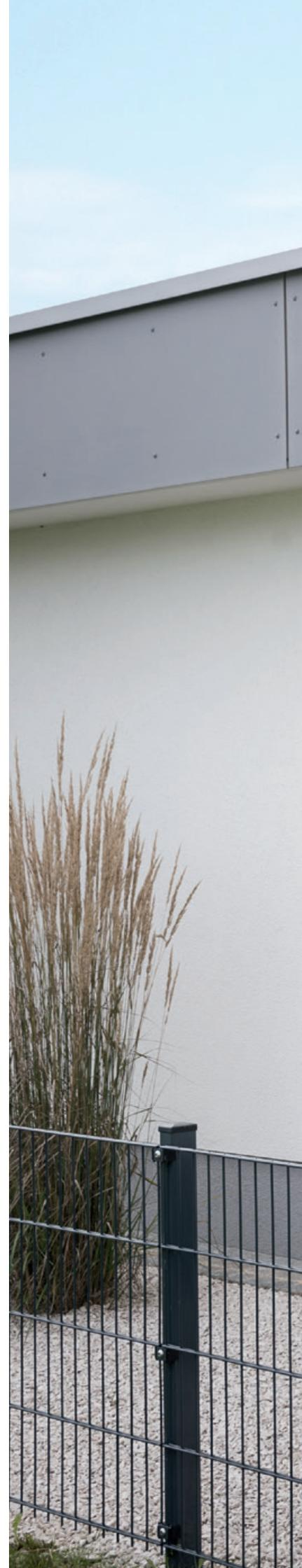





Zuhause sind wir
rundum geschützt.

Nicht ohne Grund nennt man die Summe aller Lamellen bei Rollläden „Rollläden-Panzer“: Rollläden sind konstruktionsbedingt ein wirkungsvoller Schutz vor Einbrechern. Sie können nur geräuschintensiv und mit hohem Zeit- bzw. Kraftaufwand überwunden werden. Rollläden mit Elektromotoren verfügen darüber hinaus über eine Hochschiebesicherung, was diese Rollläden zu einem unverrückbaren Schutzwall werden lässt. Nicht zu unterschätzen ist neben dieser mechanischen Barriere auch die psychologische: Bei richtiger Programmierung und in Verbindung mit automatischer Beleuchtung lässt sich so der Eindruck eines bewohnten Hauses erwecken, ohne dass der Blick ins Innere freigegeben wird.



Schlotterer Absturzsicherung.

Immer mehr raumhohe Verglasungen machen einen wirksamen Fallschutz unverzichtbar. Die kombinierte Absturzsicherung von Schlotterer bietet eine ungehinderte Sicht nach draußen und fügt sich gut in die Fassadengestaltung ein. Die Absturzsicherung lässt sich optimal mit Sonnen- und Insektenschutz kombinieren.



- Glaskantenschutz für Sicherheitsglas
- für viele Fenster- und Türelemente geeignet
- maximale Sicherheit und modernes Design
- beste Durchsicht
- mit Insektenschutz kombinierbar



Zuhause ganz wir

Mit Rollläden gehen die Uhren anders: Der Tag beginnt genau dann, wann Sie das wollen. Es sei denn natürlich, Sie haben Kinder. Gegen deren frühmorgendlichen Tatendrang sind selbst die besten Rollläden wirkungslos.

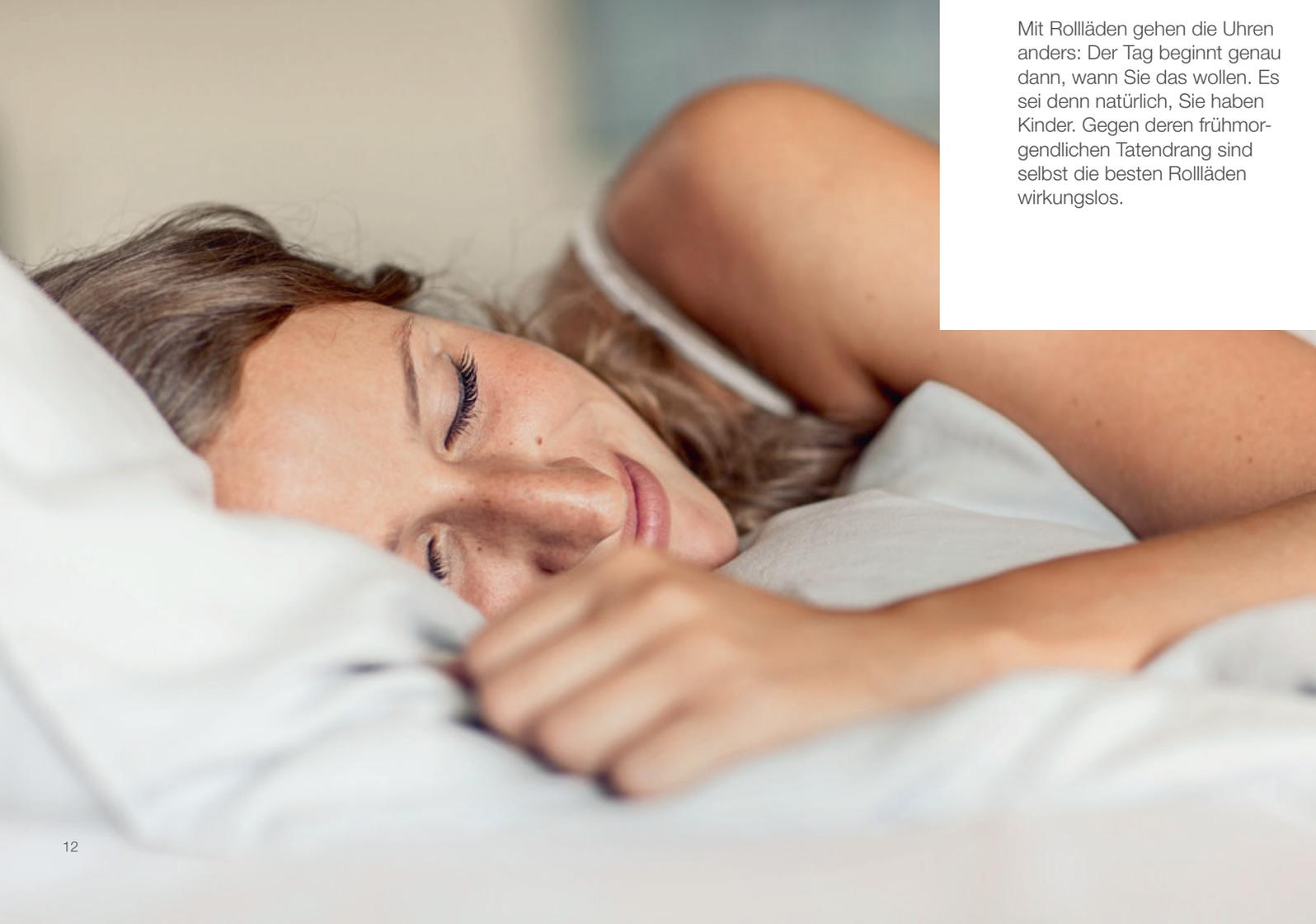



sind wir
selbst.

Umso wirkungsvoller sind sie dafür, wenn es um Ihre Privatsphäre geht. Sie schützen zuverlässig vor unerwünschten Einblicken – und alles, was in Ihren eigenen vier Wänden passiert, bleibt in den eigenen vier Wänden. Zu jeder Zeit, wann auch immer Sie das möchten.



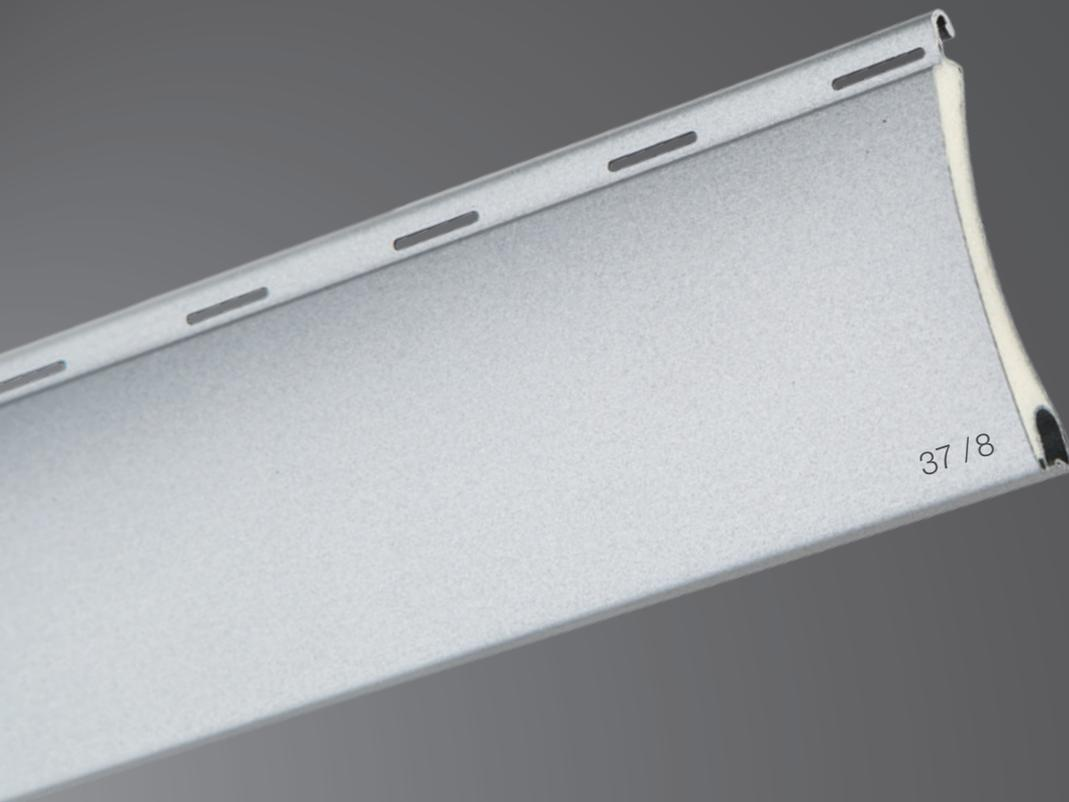

Alu

- Glattes, rollgeformtes Alu-Profil mit Licht- und Lüftungsschlitzen.
- Doppelwandig mit PUR-Ausschäumung.
- Besonders stabil, auch für große Flächen möglich.
- Farbechtheit durch spezielle UV- und witterungsbeständige Beschichtung.
- Höhe 37 mm, Dicke 8 mm

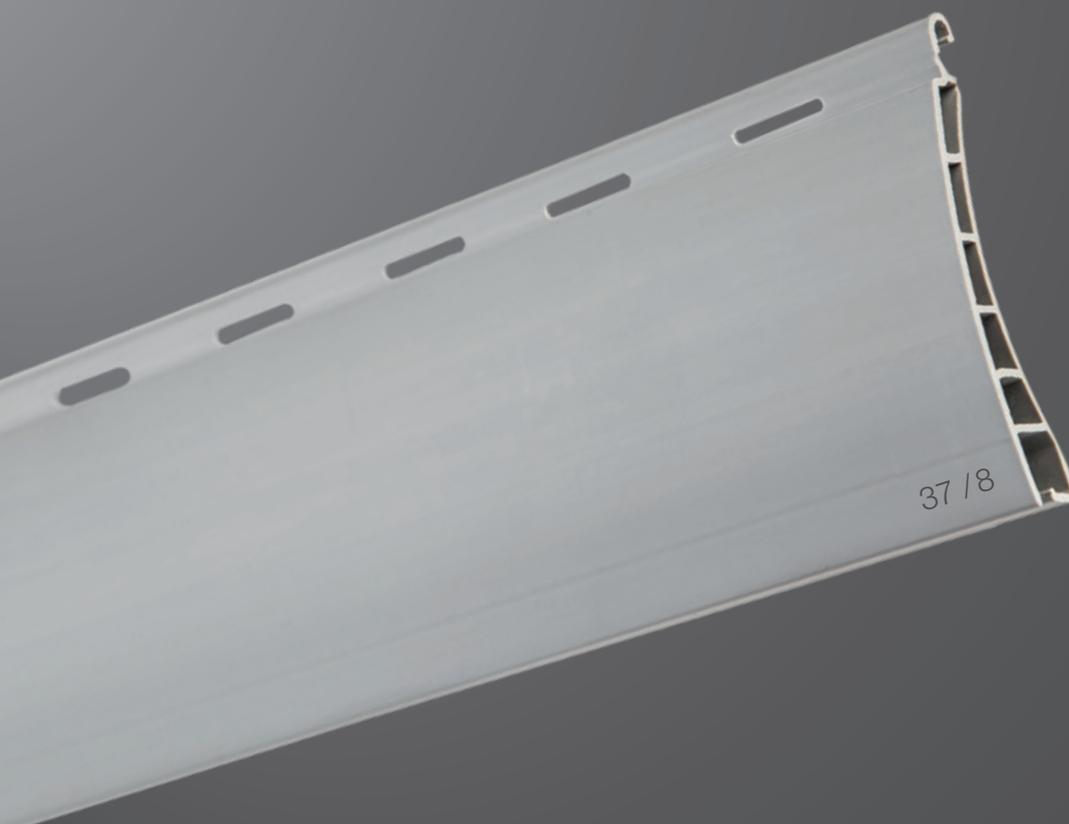

PVC

- Doppelwandige PVC-Stäbe mit Licht- und Lüftungsschlitzen.
- Hohlkammer mit 5 Querstegen.
- Höhe 37 mm, Dicke 8 mm

Verschlossen gegenüber
Kompromissen.

Offen für höchste Qualität.



Schlotterer Facts.

- Ein Kastensystem für Rollläden und Raffstore und damit einheitliche Optik an der Fassade.
- Platzsparende Lösung, welche gerne bei der Sanierung eingesetzt wird.

Echtes Multitalent: der Vorbaukasten von Schlotterer.

1 Kastensystem, 2 Möglichkeiten: Schlotterer bietet einen Vorbaukasten für seine Sonnenschutzsysteme, der sich sowohl für Rollläden als auch Raffstoren eignet. Das gewährleistet ein einheitliches Erscheinungsbild der Fassade, selbst dann, wenn für die verschiedenen Räume unterschiedliche Lösungen verwendet werden. Ob abdunkelnde Rollläden in den Schlafräumen oder Raffstoren in den Wohnräumen: Der Vorbaukasten von Schlotterer ist eine architektonisch ansprechende Lösung. Darüber hinaus ist er äußerst platzsparend und wird auch in der Sanierung gerne eingesetzt. Selbstverständlich kann der Vorbaukasten auch als Unterputzvariante in der Fassade verschwinden.



Rollladen-Lamellen

PVC oder ALU 37/8
(siehe auch Seite 14)

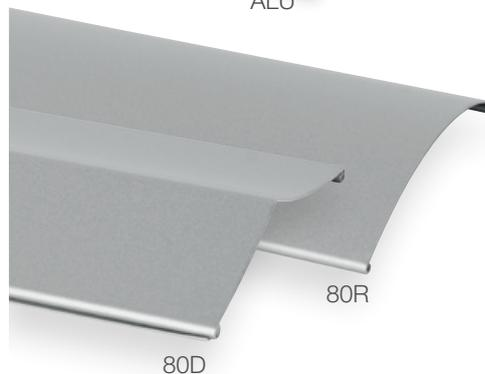

Raffstore-Lamellen

80R oder 80D RetroLux
(siehe auch Schlotterer
Raffstore Prospekt)

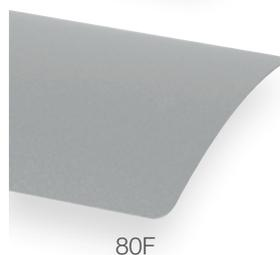

Raffstore-Lamellen

Lamelle 80F
(siehe auch Schlotterer
Raffstore Prospekt)

Es gibt kaum etwas Individuelleres als die eigenen vier Wände. Der eigene Stil, die eigenen Ideen, die Persönlichkeit der Bewohner kommt auch bei der Gestaltung der Fassade zum Ausdruck. Ein ganz entscheidender Faktor sind dabei Farben. Mit der hauseigenen Pulverbeschichtungsanlage kann nahezu jeder Farbwunsch erfüllt werden. Darum sind Sonnenschutzsysteme von Schlotterer in einer großen Farbvielfalt erhältlich.

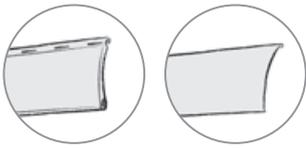

Standardfarben Lamellen hochwetterfest

Rollladen-Lamellen

37er ALU Lamellen **



Weiß Anthrazitgrau

37er PVC Lamellen



Weiß



Alu naturel Graualuminium



Grau



Grau Tiefschwarz



Creme



Grau Moosgrün



Beige



Creme Beige

80R Lamellen



matt Verkehrsweiß matt Anthrazitgrau matt Weißaluminium



matt Graualuminium matt grau matt Tiefschwarz

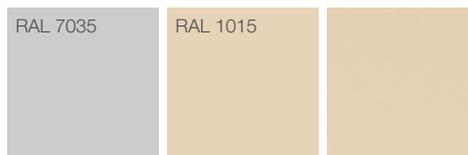

matt Lichtgrau matt Hellelfenbein Beige



matt Moosgrün matt Achatgrau matt Quarzgrau



matt Beigegrü matt Schwarzgrau matt Umbragrü

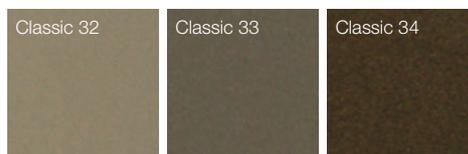

matt Hellbronze matt Mittelbronze matt Dunkelbronze

80D RETROLux Lamellen 80F Lamellen

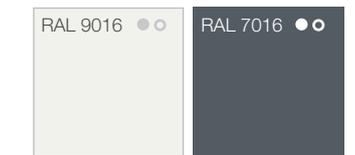

matt Verkehrsweiß matt Anthrazitgrau



matt Weißaluminium glänzend Weißaluminium



matt Graualuminium matt grau

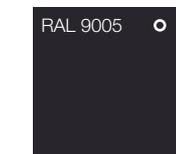

matt Tiefschwarz





Standardfarben Kästen & Führungsschienen
hochwetterfest

stilvoll
stimmig
matt

RAL 9016 	RAL 7016 	RAL 9006 	RAL 9007 	DB703 	RAL 9005 	RAL 7035 	RAL 6005
matt Verkehrsweiß	matt Anthrazitgrau	matt Weißaluminium	matt Graualuminium	matt grau	matt Tiefschwarz	matt Lichtgrau	matt Moosgrün
RAL 7039 	RAL 7006 	RAL 7021 	RAL 7022 	RAL 3004 	RAL 7004 	Classic 01 	RAL 8001
matt Quarzgrau	matt Beigegrau	matt Schwarzgrau	matt Umbragrau	matt Purpurrot	matt Signalgrau	Eloxal A6CO	matt Ockerbraun
RAL 8003 	RAL 8007 	RAL 8017 	RAL 8019 	6768 	DM01 	DM02 	DM03
matt Lehm Braun	matt Rehbraun	matt Schokoladebraun	matt Graubraun	Dunkelbraun	Grün metallic	Grau metallic	Dunkelgrau metallic

glatte Oberfläche
 glatt oder Feinstruktur
 Feinstruktur

Viele weitere RAL-Farben sind möglich!

Drucktechnisch bedingt sind Abweichungen der dargestellten Farbtöne zu den Originalfarben möglich!

Schlotterer Facts.

- Schutz vor Einbrechern:
Bei Schlotterer wird der Rollladenmotor standardmäßig mit einem Hochschiebeschutz geliefert.
- Schutz vor Hindernissen:
Der E-Motor stoppt automatisch, wenn sich Hindernisse in den Weg stellen.



Zuhause ist Wohlfühlen Programm.

Natürlich kann man Rollläden per Hand bedienen. Muss man aber nicht. Schlotterer bietet präzise und komfortable elektronische Steuerungen für alle Sonnenschutzprodukte. Ganz nach Wunsch bedienen Sie damit einzelne Elemente, steuern mehrere gleichzeitig oder programmieren sie individuell. Dabei können Sie auf persönliche Vorlieben, Uhrzeit, Sonneneinstrahlung und Witterungsbedingungen eingehen. Ob kabelgebundene Steuerung bei Neubau und größeren Sanierungsprojekten oder flexible Funksteuerung, Sie haben die Wahl.



Wandtaster (kabelgebunden)

Sichere und einfache Motorbedienung per Wandtaster. Optimal bei Neubau oder größeren Sanierungsprojekten.



Funk-Wandsender

Die kabellose Alternative zum klassischen Wandtaster. Batteriebetrieben, kein Stromanschluss notwendig.



Funk-Handsender

Unkompliziert und zuverlässig: die Funksteuerung per Handsender. Mit Wandhalterung für eine sichere Aufbewahrung.



Home Smart Home.

Die eigenen vier Wände werden immer smarter. Heizung, Licht oder auch die Schlotterer Sonnenschutzsysteme lassen sich daher heute einfach und von überall per Tablet oder Smartphone steuern. Egal ob kabelgebundene Steuerung oder Funksteuerung: Unsere Rollladenmotoren sind auch für SmartHome-Lösungen von unter anderem KNX, evonHOME, Loxone, mediola® und io-homecontrol® (Somfy) geeignet. Die Planung erfolgt durch Ihren Elektriker.

LOXONE

evon Smart Home

mediola®

io
homecontrol



Per App

Die moderne Lösung fürs Handy oder Tablet. So lässt sich Sonnenschutz praktisch per App steuern. Egal ob von zuhause oder unterwegs.

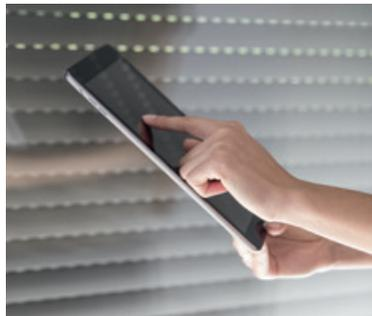

Perfektion liegt im Detail.

Perfekte Optik ohne störende Schrauben.

VORO SICHT
Der Eckige.



VORO SICHT-90
Der Quadratische.



VORO PUTZ-90
Der Unsichtbare.

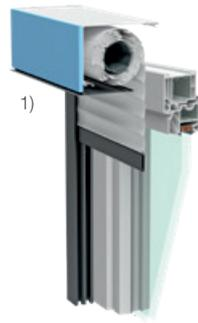

VORO BRAVO
Der Runde.



ROLL S
Schacht.

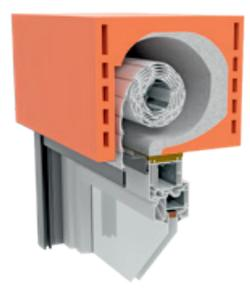

Kastengrößen

.. für Rollläden «GRÖSSE 131»

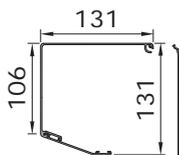

.. für Rollläden «GRÖSSE 141»

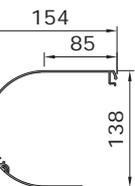
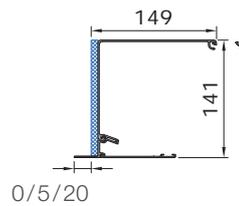
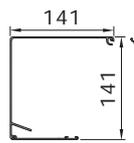
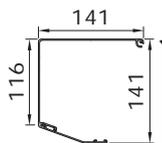

«GRÖSSE 13»

.. für Rollläden + Raffstore «GRÖSSE 171»

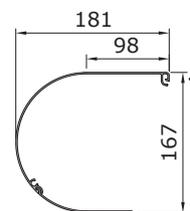
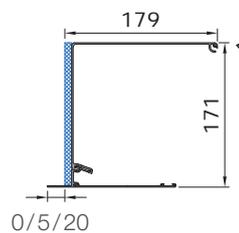
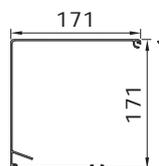
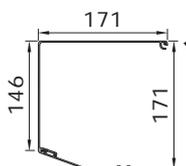

«GRÖSSE 16»

.. für Rollläden + Raffstore «GRÖSSE 191»

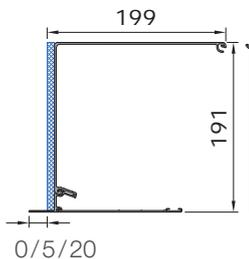
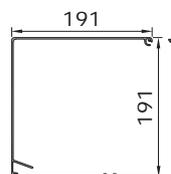
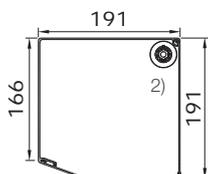

Führungsschienenvarianten

ROLL S Schacht

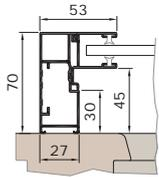

Führungsschiene
KD53SA

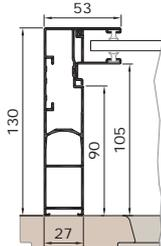

Führungsschiene
KH53SA

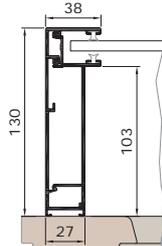

Führungsschiene
KH38SA

Variante S

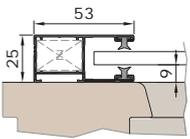

Führungsschiene
K53V

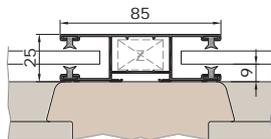

Kämpfer mit Führungsschiene
K85V

Variante SE

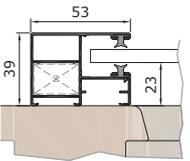

Führungsschiene
KF53V

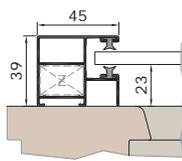

Führungsschiene
KF45V

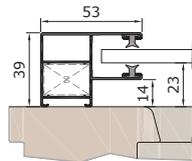

Führungsschiene
KE53V für den
Sanierungsbereich

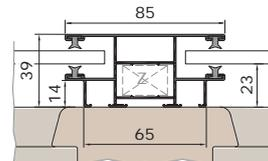

Kämpfer mit Führungsschiene
KF85V

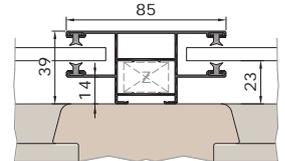

Kämpfer mit Führungsschiene
KE85V

Ausführung mit kombiniertem Insektenschutz oder integriertem Insektenschutz Rollo

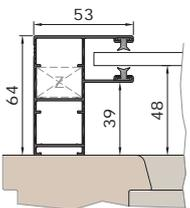

Führungsschiene
KD53V

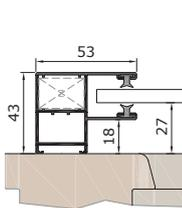

Führungsschiene
KA53V

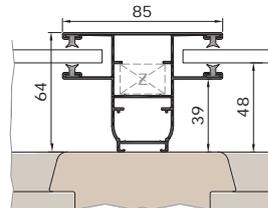

Kämpfer mit Führungsschiene
KD85V

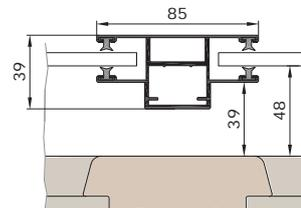

Kämpfer mit freitragender
Führungsschiene

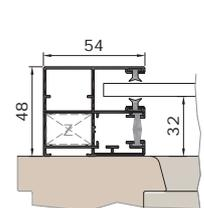

Führungsschiene
KR54V

Thermisch getrennte Führungsschienen

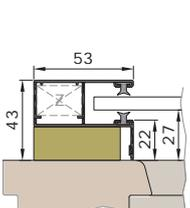

Thermisch getrennte
Führungsschiene
K53VT

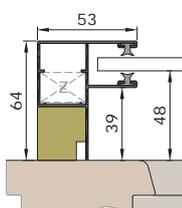

Thermisch getrennte
Führungsschiene
K53VT

Führungsschienen für Raffstore

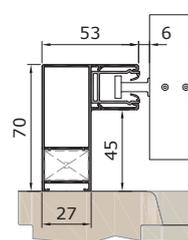

Führungsschiene
ED53V

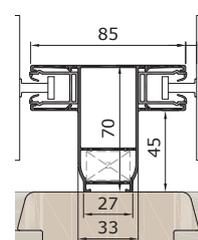

Kämpfer mit
ED85V

- Pulverbeschichtete Aluminiumblende in vielen Farben erhältlich.
- Ideal mit Insektenschutzsystemen (Rollo, Dreh-, Schiebe- oder Spannrahmen) kombinierbar; auch Nachrüsten ist möglich.
- Revisionsdeckel nach unten abnehmbar.
- Modell SE: Nochmals optimierte Wärme- und Schalldämmung durch vergrößerten Luftpolster zwischen Fenster und Rollläden.

S Standard; **SE** wärme- und schalloptimierte Ausführung

Mögliche Einbauvarianten der Schlotterer Rolläden.

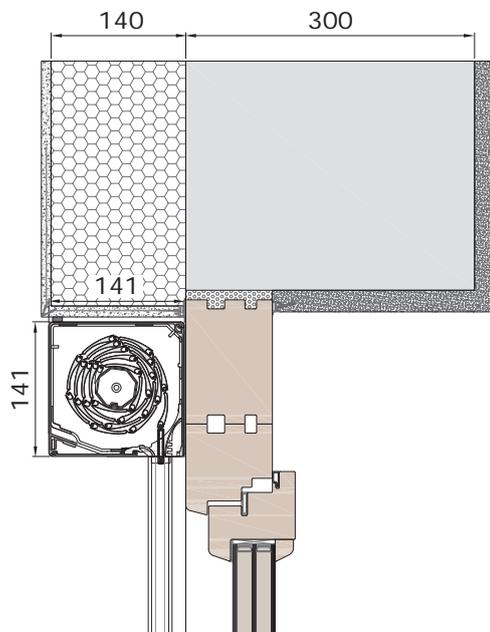

Mit Wärmedämmverbundsystem und Stockaufdoppelung. VORO SE.

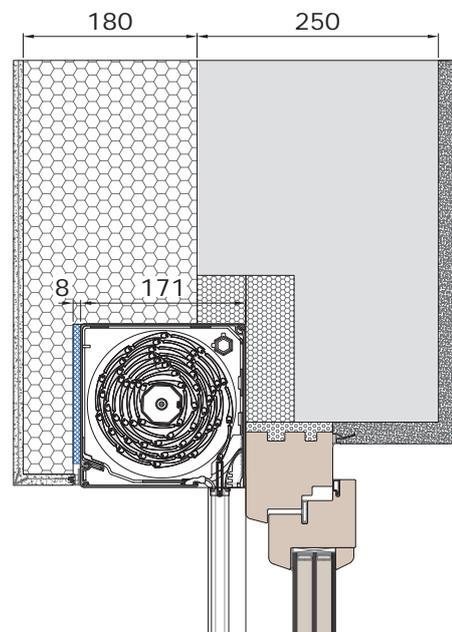

Mit Wärmedämmverbundsystem. VORO WDVS.

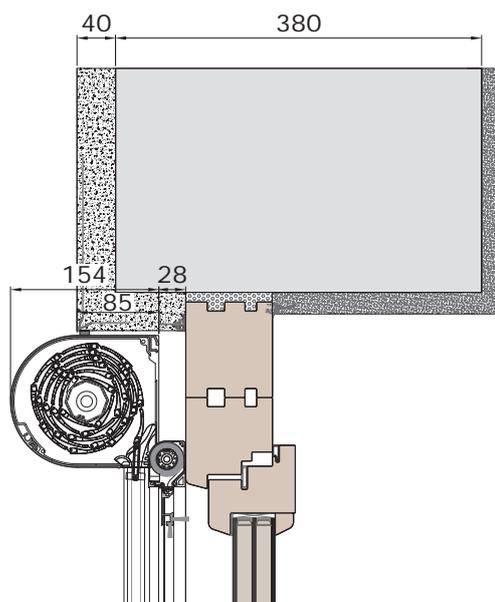

Mit Stockaufdoppelung. VORO BRAVO mit kombiniertem Insektenschutz-Rollo.

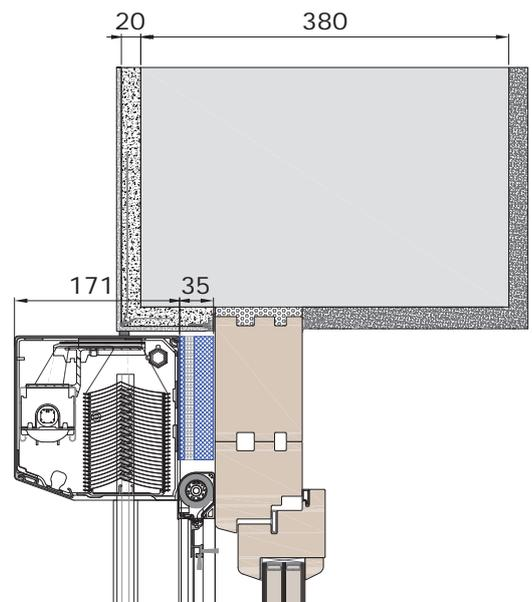

Mit Stockaufdoppelung und Sturzdämmung. VORO RAFF (80D) RetroLux mit kombiniertem Insektenschutz-Rollo.

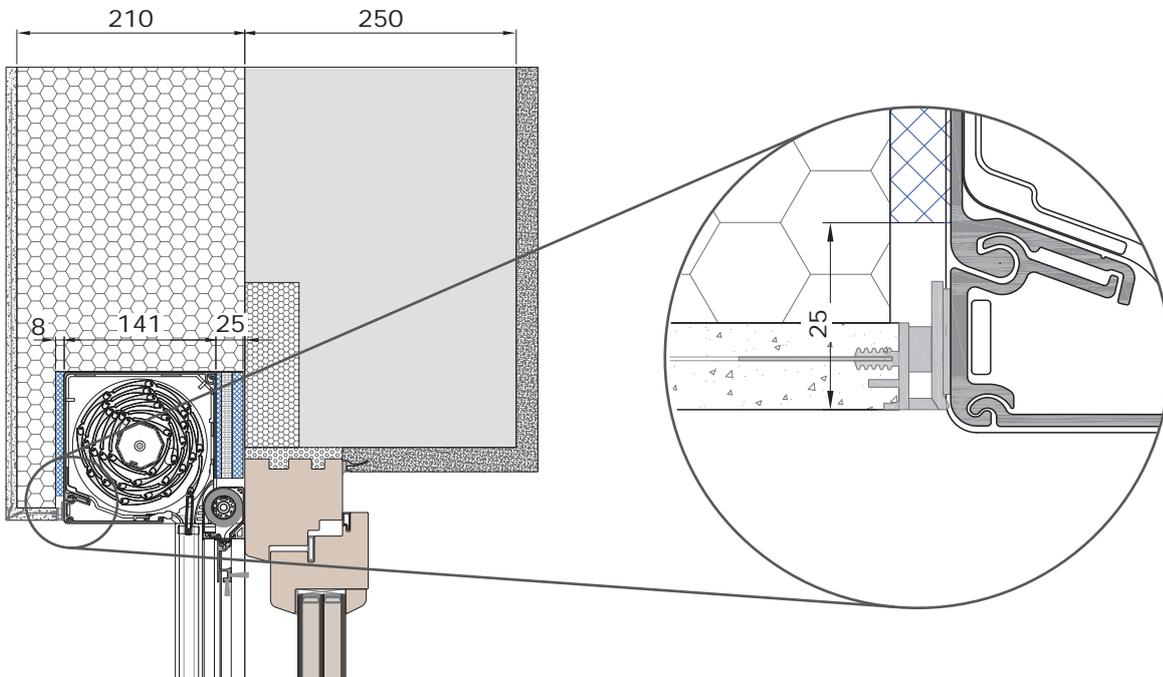

Mit Wärmedämmverbundsystem und Sturzdämmung. VORO WDVS mit kombiniertem Insektenschutz-Rollo.

Ausführung für Wärmedämmverbundsystem mit Platz zum Anbringen von Anputzleisten.

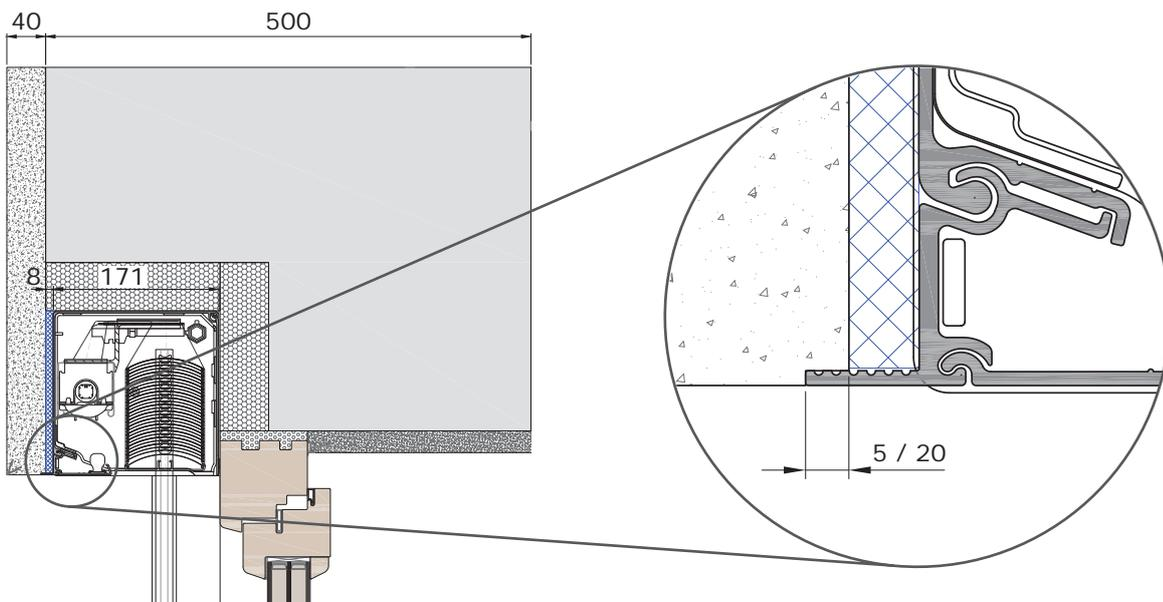

Mit monolithischem Wandsystem. VORO PUTZ RAFF (80R).

Ausführung für Putzmörtel. Verfügbare Putzschienenlängen: 5 und 20 mm (Standard 5 mm).

Standard Insektenschutzgewebe

Das kunststoffummantelte Fiberglasgewebe von Schlotterer ist ausgesprochen stabil und langlebig. Dabei gewährleistet es eine gute Luftdurchlässigkeit und eine sehr gute Durchsicht ins Freie. Für alle Insektenschutzprodukte geeignet.

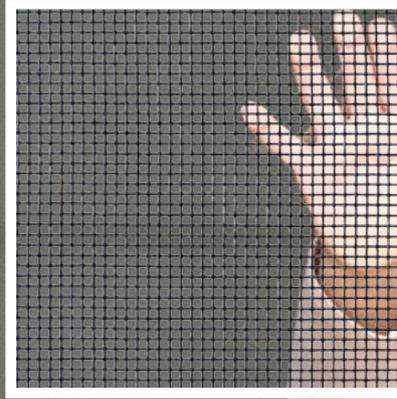

Die ideale Ergänzung
zum Sonnenschutz:
Insektenschutz von
Schlotterer.



Transparentgewebe

Das ultrafeine, hoch transparente Gewebe vereint eine höhere Licht- und Luftdurchlässigkeit mit entsprechender Stabilität und Reißfestigkeit und ist dabei nahezu unsichtbar. Für alle Insektenschutzprodukte außer Rollos geeignet.

Gewebearten

- Standard Insektenschutzgewebe
- Transparentgewebe
- Haustiergewebe
- Pollenschutzgewebe
- V2A-Stahlgewebe

Wer den Sommer uneingeschränkt genießen möchte, braucht zuhause neben perfektem Sonnenschutz auch professionellen Insekten- und Pollenschutz. Schlotterer bietet dafür maßgeschneiderte Lösungen für alle Fensterarten, die sich optimal mit den intelligenten Sonnenschutzsystemen von Schlotterer kombinieren lassen. Planen Sie Insektenschutz von Anfang an mit ein, so haben Gelsen oder Wespen keine Chance und Allergiker bleiben von Pollen verschont. Auch nachträglicher Einbau ist mit den intelligenten Systemlösungen von Schlotterer möglich.

Die perfekte Insektenschutzlösung für jedes Fenster.

Schieberahmen

Insektenschutz-Schieberahmen sind die perfekte Wahl bei großen Flächen und überall dort, wo Platzmangel herrscht – etwa in Wintergärten, auf Balkonen, Terrassen oder Loggien. Die äußerst stabile Konstruktion der Insektenschutz-Schieberahmen fertigt Schlotterer je nach Wunsch als ein- oder mehrflügeliges System an.



Drehrahmen

Insektenschutz-Drehrahmen sind flexibel einsetzbar, eignen sich aber ganz besonders für Außentüren wie auf Terrassen, Balkonen und in Wintergärten. Sie halten verlässlich lästige Insekten draußen und überzeugen mit ihrem leisen Schließverhalten.

Insektenschutz-Drehrahmen sind mit Haustierklappe erhältlich und auch als nach innen und außen zu öffnende Pendeltür.



Spannrahmen

Insektenschutz-Spannrahmen sind ideal für Fensteröffnungen. Die einfachen, anwenderfreundlichen und unterschiedlichen Montagesysteme passen zu jedem Fenstertyp und lassen sich bequem vom Innenraum aus ein- und aushängen.



Rollo

Auf ! Zu ! Auf ! Zu ! Je nach Lust, Laune und Bedürfnis. Insektenschutz-Rollos sind als eigenes Element oder kombiniert mit Rollläden oder Raffstoren erhältlich. Während der Wintermonate verschwindet der Insektenschutz einfach im Rollokasten und ist dort sicher vor Wind und Wetter geschützt. Die ideale Saisonlösung für Fenster.





Entwickelt und produziert in Österreich

Schlotterer ist Österreichs Marktführer für außen liegenden Sonnenschutz. Am Standort in Adnet (Salzburg) produzieren rund 660 Mitarbeiter Sonnen- und Insektenschutzelemente in mehreren tausend Varianten und mehr als 200 verschiedenen Farben. Die Produktpalette umfasst Rollläden, Raffstoren, textilen Sonnen- und Insektenschutz. Alle Produkte werden von Schlotterer selbst entwickelt und sind im Sonnenschutz- sowie im Fensterfachhandel erhältlich.



Schlotterer Sonnenschutz Systeme GmbH
5421 Adnet, Seefeldmühle 67 b, Austria
T: +43 6245 85591-0
F: +43 6245 85591-9100
M: office@schlotterer.at
schlotterer.com



Fenster Ludwig GmbH
Georg Bannert-Straße 1
A-2442 Unterwaltersdorf
T: +43 2254 75500
E: contact@fenster-ludwig.com
www.fenster-ludwig.at